

Ficha Técnica

Contratuerca, rosca métrica

Referencia: 2091682



Contratuercas según DIN 46319, con rosca métrica según IEC 423.
* Precios según anotación DEL.



CuZn Latón
37

N niquelado

Datos maestros

Referencia	2091682
Tipo	169 MS M63
Denominación 1	Contratuerca
Fabricante	OBO
Dimensión	M63
Material	Latón
Superficie	niquelado
Norma superficies	
Unidad VK más pequeña	25
Cantidad	Pieza
Peso	5,628 kg
Unidad de peso	kg/100 u

Ficha Técnica

Contratuerca, rosca métrica

Referencia: 2091682



Dimensiones

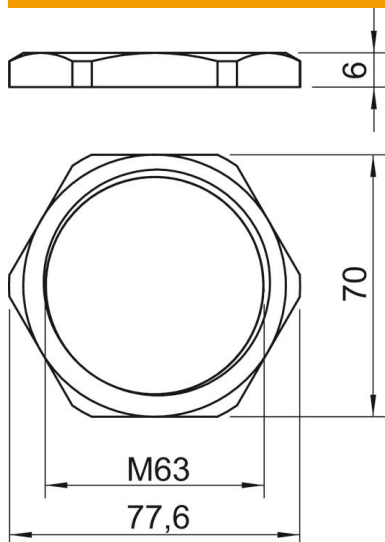

Medida E	77,6 mm
Medida L	6 mm

Datos técnicos

Rosca	M63_x_1,5
Tipo de rosca	Métrico
Tamaño nominal de rosca métrica/PG	63
Reforzado con fibra de vidrio	no
Libre de halógenos	no
A prueba de impactos	no
Ancho de llave	70