

Ficha Técnica

Contratuerca, rosca PG

Referencia: 2091070



Contratuercas, parte M según DIN 46320 con rosca PG según DIN 40430.
* Precios según anotación DEL.



CE Pg

CuZn
37 Latón

N niquelado

Datos maestros

Referencia	2091070
Tipo	169 MS PG 7
Denominación 1	Contratuerca
Fabricante	OBO
Dimensión	PG7
Material	Latón
Superficie	niquelado
Norma superficies	
Unidad VK más pequeña	100
Cantidad	Pieza
Peso	0,18 kg
Unidad de peso	kg/100 u

Ficha Técnica

Contratuerca, rosca PG

Referencia: 2091070



Dimensiones

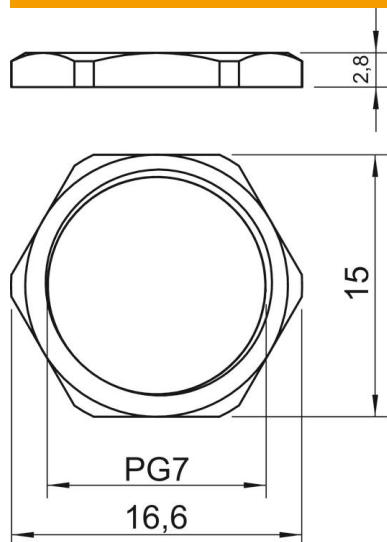

Medida E	16,6 mm
Medida L	2,8 mm

Datos técnicos

Rosca	Pg_7
Tipo de rosca	PG
Tamaño nominal de rosca métrica/PG	7
Reforzado con fibra de vidrio	no
Libre de halógenos	no
A prueba de impactos	no
Ancho de llave	15