

Ficha Técnica

Tomillo de gancho A4

Referencia: 1148422



Tomillo de gancho para utilizar con perfiles MS4121 y MS4141



CE

A4 Acero inoxidable

2B Pulido, con tratamiento posterior

Datos maestros

Referencia	1148422
Tipo	MS41HB M10x30 A4
Denominación 1	Tomillo deslizante
Denominación 2	para perfiles MS4121/4141
Fabricante	OBO
Dimensión	M10x30mm
Material	Acero inoxidable
Superficie	Pulido, con tratamiento posterior
Norma superficies	
Unidad VK más pequeña	50
Cantidad	Pieza
Peso	7,35 kg
Unidad de peso	kg/100 u

Ficha Técnica

Tomillo de gancho A4

Referencia: 1148422



Dimensiones

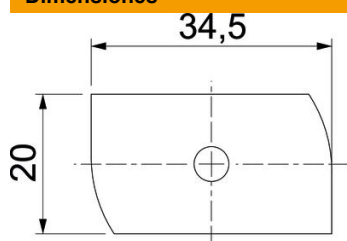

Longitud	34,5 mm
Ancho	20 mm
Altura	8 mm
Medida H	8 mm
Medida L	30 mm

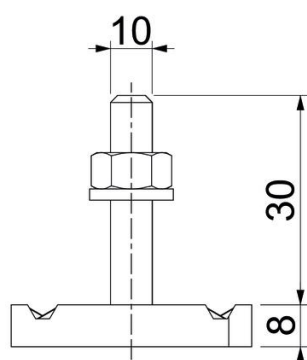

Datos técnicos

Par de giro	9,9 Nm
Apropiado para carril de montaje	sí
Rosca	M 10 x 30
Arandela Ø	20 mm