

Ficha Técnica

T de control con rosca

Referencia: 2047606



Pieza en T de control con rosca interna para derivaciones con tubos.

La tapa superior se puede extraer para facilitar el tendido de los cables y la realización de controles posteriores.

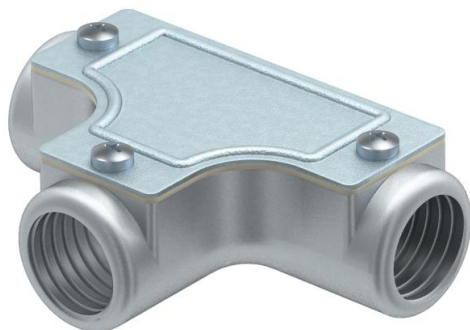

AIG Colada de aluminio a presión

Datos maestros

Referencia	2047606
Tipo	SKTM25W ALU
Denominación 1	T de control
Denominación 2	con rosca
Fabricante	OBO
Dimensión	M25x1,5
Material	Aluminio fundido
Unidad VK más pequeña	5
Cantidad	Pieza
Peso	22 kg
Unidad de peso	kg/100 u

Ficha Técnica

T de control con rosca

Referencia: 2047606



Dimensiones

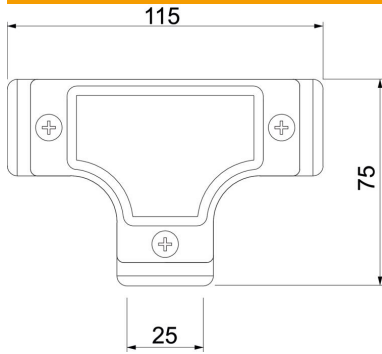

Longitud	115 mm
Medida D	75 mm
Medida L	115 mm
Medida m (mm)	M25x1,5

Datos técnicos

Versión	Rosca
Rosca	M25x1,5
Tamaño	25
Libre de halógenos	no
Superficie pulida	no
Superficie pulida	no