

Ficha Técnica

Grapa con clavo ISO tipo 2006, blanco puro

Referencia: 2225417



Grapa corta con clavo ISO



PP Polipropileno

Datos maestros

Referencia	2225417
Denominación 1	Grapillón
Fabricante	OBO
Dimensión	6mm, L25
Color	blanco puro; RAL 9010
Material	Polipropileno
Unidad VK más pequeña	100
Cantidad	Pieza
Peso	0,089 kg
Unidad de peso	kg/100 u

Ficha Técnica

Grapa con clavo ISO tipo 2006, blanco puro

Referencia: 2225417



Dimensiones

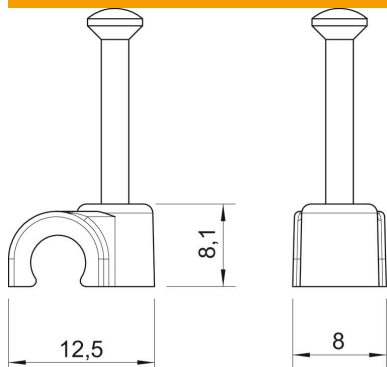

Medida B	8 mm
Medida H	8,1 mm
Medida L	12,5 mm

Datos técnicos

Abrazadera doble	no
Ejecución	Redondo (para conductor redondo)
para diámetro de cable	6 mm
para diámetro de clavo	2,0x25
endurecido	sí
Libre de halógenos	sí
Con clavo	sí
Longitud de clavo	25 mm
A prueba de impactos	no
Bloqueo de tubo	no